



Cihazı kullanmadan önce kullanma kılavuzunu dikkatlice okuyunuz! Kullanma kılavuzundaki uyarılara uyulmamasından kaynaklanan zarar, ziyan ve şahısların uğrayacağı kazalarda sorumluluk kullanıcıya aittir. Bu durumda oluşan arızalarda cihaz garanti kapsamında çıkar.

ERC Uzaktan İzleme Cihazı

- 96x96mm ebatlı,
- 3.5" TFT Ekran,
- On-Off kontrol,
- Değiştirilebilir IP adresi, NetMask, Gateway ve DNS,
- Değiştirilebilir Baudrate ile RS485 bağlantısı
- RS485 üzerinden 10 adede kadar slave cihaz bağlayabilme,
- Bağlanan slave cihazların parametre sorgularını ekleyebilme,
- EN standartlarına göre CE markalı



SİPARİŞ KODU : ERC

Teknik Özellikler

Elektriksel Özellikler

Besleme Voltajı	90-250V AC, 50/60Hz
Güç Tüketimi	En çok 7VA
Bağlantı	Güç 2.5mm ² , Sinyal 1.5mm ² klemens
EMC	EN 61326-1: 2021
Güvenlik Gereksinimleri	EN 61010-1: 2010 (Kirlilik derecesi 2, aşırı gerilim kategorisi II)

Çevresel Özellikler

Ortam/Depolama Sıcaklığı	0 ... +50°C/-25 ... 70°C
Bağıl Nem	31°C'ye kadar %80, sonra lineer olarak azalır 40°C'de %50'ye düşen nemde çalışır.
Koruma Sınıfı	EN 60529 standardına göre ; Ön panel : IP65 , Arka panel : IP20
Yükseklik	En çok 2000m



Yanıcı ve aşındırıcı gaz bulunmayan ortamlarda kullanılmalıdır.

Kutu

Montaj Şekli	Sıkıştırılarak panoya yerleştirilir.
Ebatlar	G96xY96xD81mm
Ağırlık	Yaklaşık 400 gram
Kutu Malzemeleri	Kendi kendine sönen plastikler kullanılmıştır

⚠ Solvent (tiner, benzin, asit v.s.) içeren veya aşındırıcı temizlik maddeleriyle cihaz silinmemelidir.

Bağlantı Diyagramı

ENDA ERC pano tipi cihazdır. Cihaz talimatlara uygun kullanılmalıdır. Montaj yapılırken bağlantı kablolarında elektrik bulunmamalıdır. Cihaz rutubetten, titreşimden ve kirlilikten korunmalıdır. Çalışma sıcaklığına dikkat edilmelidir. Şebekeye bağlantısı olmayan giriş ve çıkış hatlarında ekranlı ve burgulu kordon kablo kullanılmalıdır. Bu kablolar yüksek güç taşıyan hatların ve cihazların yakınından geçirilmemelidir. Ekran hattı cihaz tarafındaki ucundan topraklanmalıdır. Montaj ve elektriksel bağlantılar, teknik personel tarafından, kullanma kılavuzundaki talimatlara uygun olarak yapılmalıdır.



90 - 250V AC
50/60Hz, MAX. 7VA

ModBus
RS 485

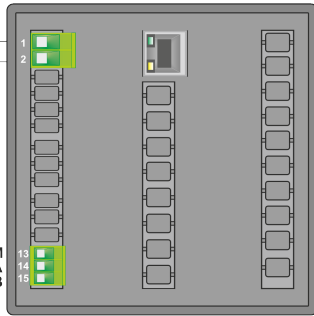

1 ← Faz
2 ← Nötr

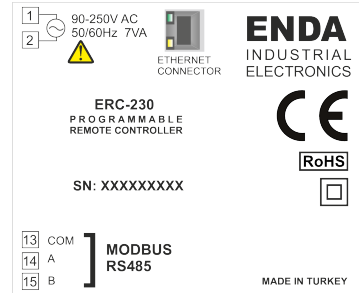
**BESLEME :**

Vida sıkma momenti
0.4-0.5Nm



Cihazın tümünde ÇİFT
YALITIM vardır.

Not:

- 1- Besleme kabloları IEC 60277 veya IEC 60245 gereksinimlerine uygun olmalıdır.
- 2- Güvenlik kuralları gereğince şebeke anahtarı operatörün kolaylıkla ulaşabileceği bir konumda olması ve anahtarın cihazla ilgili olduğunu belirten bir işaretin bulunması gerekmektedir.

Boyutlar ve Montaj

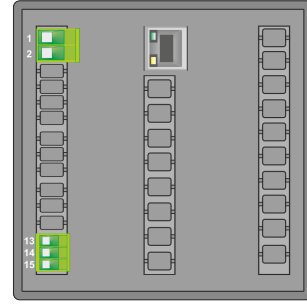
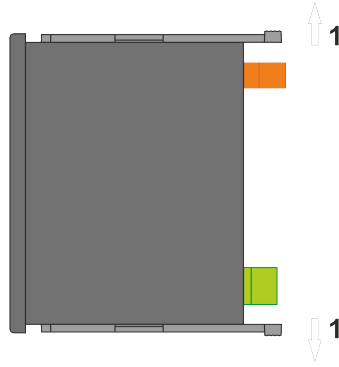
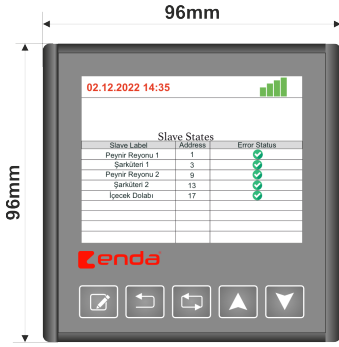

Panel yuva kesiti

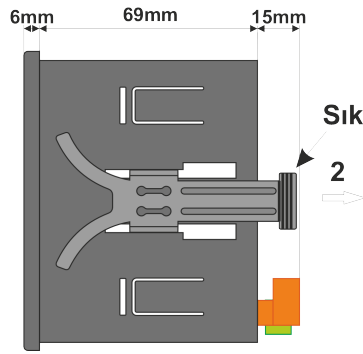
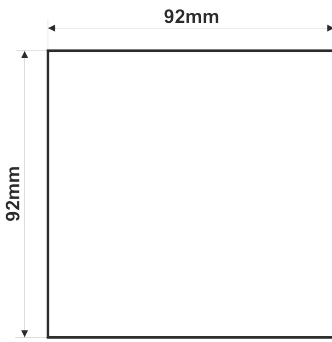

Cihazı panelden çıkarmak için :

- Sıkıştırma aparatını 1 yönünde esnetiniz.
- Aparatı 2 yönünde çekiniz.

Not :

- 1- Panel kalınlığı en fazla 10mm olabilir.
- 2- Cihaz arkasında en az 60mm boşluk bırakılmaz ise, panelden sökülmesi zorlaşır.

Ön Panel

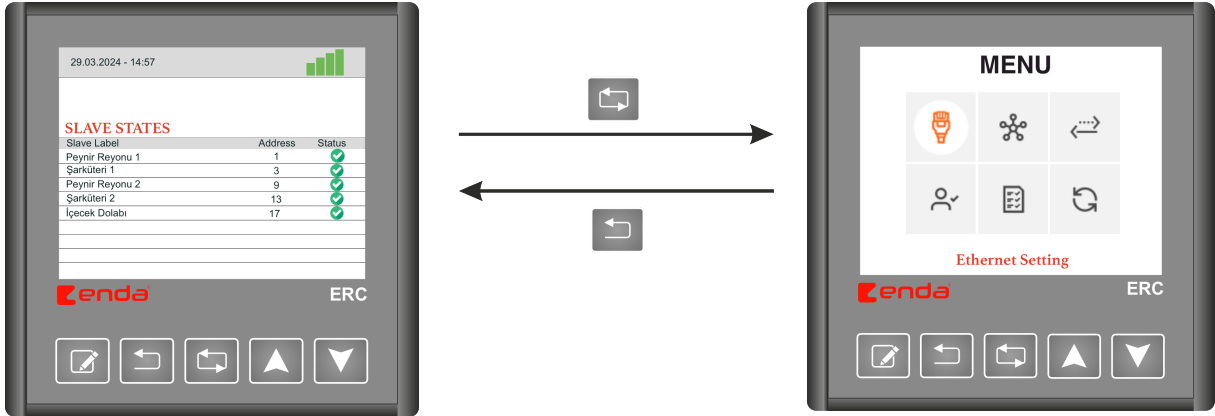

Menü ve Tuş Tanımları

	"Menü Moduna" girmek ve seçilen parametrenin değiştirilmesi için kullanılır.
	"Menü Modunda" bir üst sayfaya dönmek ve seçilen parametreden çıkmak için kullanılır.
	"Menü Modunda" seçenekler arasında geçiş yapmak için kullanılır.
	"Menü Modunda" seçilen parametrenin değerinin artırılması için kullanılır.
	"Menü Modunda" seçilen parametrenin değerinin azaltılması için kullanılır.
	Fabrika ayarlarına dönme sayfası.

Menü Tanımları





	IP, Netmask, Gateway vb. adreslerin girildiği menü sayfası.
	BaudRate'in ayarlandığı ve diğer haberleşme ayarlarının belirtildiği menü sayfası.
	ERC cihazının serverla eşleşmesinin yapıldığı menü sayfası.
	Yetkilendirilmiş maillerin gösterildiği menü sayfası.
	Takip edilen parametrelerin gösterildiği menü sayfası.
	Güncelleme menü sayfası.

Menü Tuş Kullanımı

- Cihaz "Ana Ekran"'da iken, tuşuna 2 saniye boyunca basılı tutulursa cihaz "Menü Modu"'na girer.
- Cihaz "Menü Modu"'nda iken, tuşuna basılırsa cihaz "Ana Ekran"'a döner.
- Cihaz "Menü Modu"'nda iken, menüler arasında tuşları ile geçiş yapılabilir.
- Seçilen menüye girmek için, tuşuna basılır.

Ethernet Sayfası



-  tuşu ile DHCP-STATIC mod geçişi yapılır.
- STATIC IP modunda, yön tuşları ile   parametreler arasında geçiş sağlanabilir.
-  ile parametre seçilerek, yön tuşları ile değerleri değiştirilebilir.

Modbus Sayfası

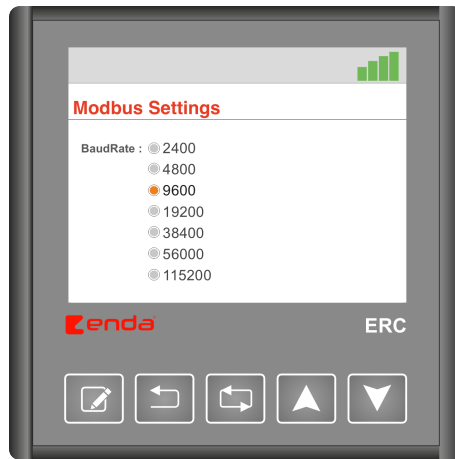

- Yön tuşları ile   Modbus RTU BaudRate değiştirilebilir. Geri  tuşu ile tekrar menüye dönülebilir.

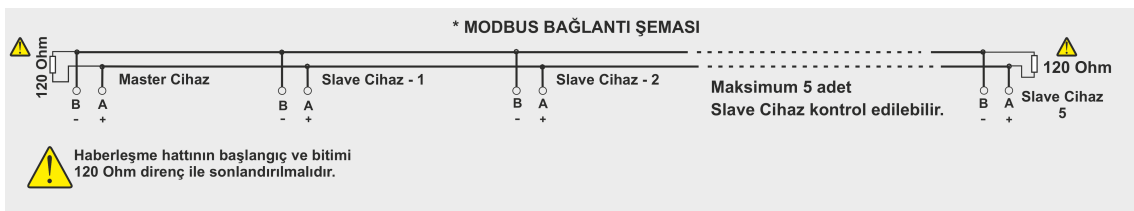

Eşleşme(Pair) Sayfası



- Server ile ERC cihazını eşleştirmek için Pair Page(Eşleşme Sayfası) açılır ve ekranda çıkan 6 haneli sayı web sitesinde belirtilen alana yazılır. Sayfadan çıkmak için geri  tuşuna basılabilir

Yetkilendirilmiş Mailler Sayfası



- Yetkilendirilmiş e-mailler bu sayfa aracılığı ile görüntülenebilir/silinebilir.
- NOT : Yetkilendirilmiş e-mail silindikten sonra server'dan ERC cihazına erişebilmek için, server ile ERC cihazının tekrar eşleşmesi gerekmektedir.

Takip Edilen Slave Cihazlar

ID	Reg Type	Reg Num	RAW DATA
1	Input	0	150
1	Holding	0	200
1	Coil	0	0
2	Input	0	45
2	Input	1	FR
2	Discrete	0	1
2	Holding	12	20
3	Input	0	575
3	Holding	5	15

- Yön tuşları ile ▲ ▼ slave cihazlar ve parametreler arasında geçiş yapılabilir.
- **ID** : Bağlı olan slave cihazın ID numarasıdır.
- **Reg Type** : Okunan register tipi bilgisi. Input, Holding, Coil, Discrete olarak 4 farklı tipte register okunabilir.
- **Reg Num** : Okunan register adres bilgisi.
- **RAW DATA** : Okunan register değeri. Eğer okumada problem varsa "FR" mesajı görülür

Güncelleme Sayfası

Rev. No	Revision Name
1	revision-1.bin
2	revision-2.bin
3	revision-3.bin

Please select the file you want to download

- Güncelleme sayfasına girildiğinde, firmware listesinin güncellenmesi için lütfen bekleyiniz.
- Firmware listesi güncellendiğinde, ok tuşları ▲ ▼ ile dosyalar arasında gezilebilir. İndirilmek istenen dosya set  tuşu ile seçilir.
- Dosya indirme işlemi başladıktan sonra, indirmenin tamamlanması ve firmware güncellenmesi için lütfen bekleyiniz. Bu süre zarfında cihazın internet bağlantısını yada enerjisini kesmeyiniz.

Durum Çubuğu ve Hata Durumları



	Tanımlar	Açıklama
	(1) Ethernet Durumu	Ethernet kablosunun ERC cihazına takılı olup olmadığını gösterir.
	(2) IP Durumu	ERC cihazının IP alıp almadığını gösterir.
	(3) İnternet Durumu	ERC cihazının internet bağlantısının olup olmadığını gösterir.
	(4) Server Bağlantı Durumu	ERC cihazının server bağlantı durumunu gösterir.
	Slave Hata Durumu	ERC cihazına bağlı slave cihazında bağlantı hatası olduğunu gösterir.